

# BECKER

## Руководство пользователя

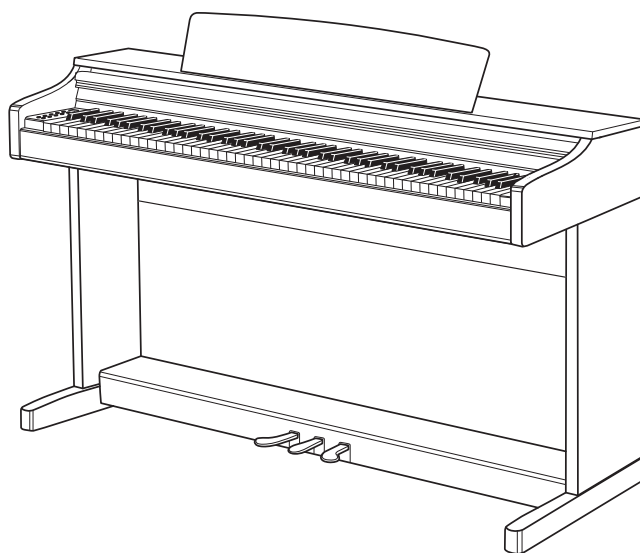
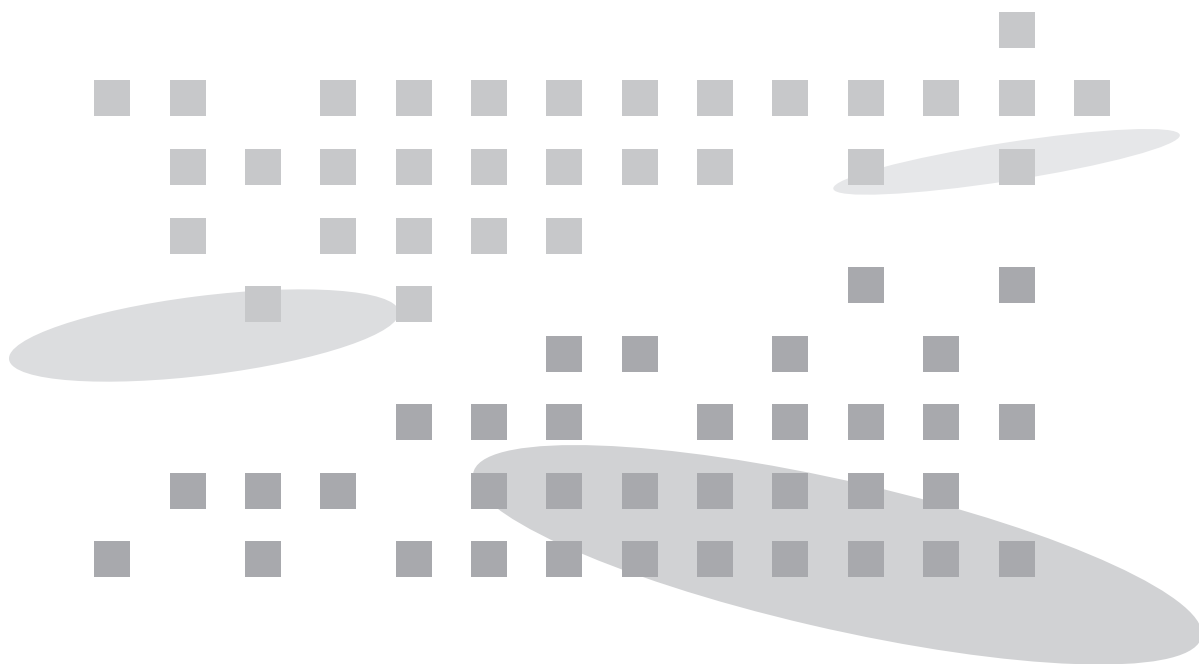

**Цифровое пианино Becker BDP-92**

*Новые ощущения, новый дизайн и новое звучание.*

## Введение:

# Меры предосторожности

Данный раздел призван обезопасить пользователя от травм и материального ущерба. Пожалуйста, внимательно прочитайте все рекомендации и соблюдайте их при использовании инструмента.



### ВНИМАНИЕ:

Несоблюдение этих инструкций может привести к серьезным травмам!



### ПРЕДУПРЕЖДЕНИЕ:

Несоблюдение этих инструкций может привести к травмам или материальному ущербу!



### ВНИМАНИЕ:

**Чтобы избежать риска травм или летального исхода в результате поражения электрическим током, короткого замыкания, повреждения инструмента или пожара, пожалуйста, строго соблюдайте нижеперечисленные инструкции:**

- Никогда не пытайтесь вскрыть инструмент и не пытайтесь извлечь или модифицировать его внутренние детали. Данный продукт не содержит деталей, обслуживаемых пользователем. При возникновении неполадок, пожалуйста, немедленно прекратите пользоваться продуктом и свяжитесь со службой поддержки для ремонта.
- Не оставляйте инструмент под дождем. Не пользуйтесь инструментом в окружении воды или во влажных условиях. Не ставьте на него сосуды с жидкостью, так как она может попасть внутрь инструмента. Если в инструмент попала какая-либо жидкость, немедленно выключите его, извлеките вилку из сети и обратитесь в авторизованный сервисный центр для проведения проверки.
- Если кабель питания или вилка сильно изношены или повреждены, инструмент внезапно перестает издавать звуки, из него исходит дым или странный запах, немедленно выключите его, извлеките вилку из сети и обратитесь в авторизованный сервисный центр для проведения проверки.
- Всегда подключайте продукт к розетке с правильным напряжением. Параметры напряжения указаны на наклейке, которая находится на задней стенке инструмента.
- Всегда извлекайте вилку из сети перед тем, как проводить чистку инструмента. Никогда не дотрагивайтесь до вилки мокрыми руками.
- Регулярно проверяйте состояние вилки и очищайте ее от накопившейся на ней пыли и других загрязнений. Всегда убеждайтесь, что вилка надежно вставлена в правильную розетку.
- В случае утечки газа, не притрагивайтесь ни к розетке, ни к выключателю и откройте окна, чтобы проветрить помещение.



## ПРЕДУПРЕЖДЕНИЕ

**Чтобы избежать риска травм, повреждения данного инструмента или материального ущерба, пожалуйста, строго соблюдайте нижеперечисленные инструкции. Данное предупреждение включает следующее:**

- Не размещайте кабель питания вблизи источников тепла, например, обогревателей или батарей. Чрезмерное сгибание кабеля может привести к его повреждению. Не ставьте на кабель тяжелые предметы и не оставляйте его в таких местах, где на него могут наступить или споткнуться.
- Извлекая вилку из розетки, всегда держитесь за саму вилку, а не за кабель. Попытки потянуть за кабель могут повредить его.
- Не подключайте пианино к тройникам или разветвителям питания. Это может привести к ухудшению качества звука и/или перегреву розетки.
- Если вы долго не пользуетесь инструментом или во время грозы, обязательно отключите его от электросети.
- При подключении инструмента к другим электронным приборам, сперва отключите питание обоих устройств. Перед включением установите громкость всех устройств в минимальное положение. Убедившись, что все регуляторы громкости находятся на минимуме, начните использовать инструмент, постепенно повышая громкость, пока вы не достигнете желаемого уровня.
- Не устанавливайте инструмент в таких местах, где он будет подвержен сильному запылению, вибрациям или повышенному теплу (под прямыми солнечными лучами, вблизи обогревателей, в салоне автомобиля в дневное время). Нахождение в такой среде может привести к внутренним или внешним повреждениям инструмента.
- Не размещайте инструмент вблизи телевизоров, радио, проигрывателей, мобильных телефонов и других подобных электроустройств. Это может привести к возникновению шумов либо от самого инструмента, либо от телевизора или радио.
- Не устанавливайте инструмент в неустойчивом положении, чтобы избежать риска падения.
- При перемещении инструмента на новое место, всегда отсоединяйте от него все кабели.
- Проводя чистку инструмента, всегда используйте сухую или слегка влажную мягкую ткань. Не используйте ткань, пропитанную разбавителем для краски, растворителями, чистящими средствами и другими химическими веществами. Не ставьте на инструмент предметы из винила, пластика и резины. Это может изменить цвет клавиш или корпуса инструмента.
- Не опирайтесь на инструмент и не ставьте на него тяжелые предметы.
- Не прилагайте чрезмерных усилий при обращении с кнопками, переключателями и разъемами.
- Будьте осторожны, не оставляйте пальцы под крышкой инструмента, когда вы ее закрываете. Не вставляйте пальцы под крышку или в любую другую щель между деталями инструмента.
- Не вставляйте и не роняйте бумажные или металлические предметы на крышку клавиатуры, корпус инструмента и в пространство между клавишами. Если вы случайно это сделали, немедленно выключите инструмент, отключите его от электросети и свяжитесь с авторизованным сервисным центром.
- Убедитесь, что расстояние между пианино и окружающими предметами и стенами не меньше 7 см. Недостаток свободного места может нарушить циркуляцию воздуха и привести к перегреву.
- Внимательно прочитайте руководство по сборке и следуйте всем указаниям. В противном случае вы можете повредить инструмент и/или причинить себе травму.
- Продолжительная игра на инструменте на высокой громкости может привести к нарушениям слуха. Если ваш слух ухудшился или вы слышите звон в ушах, немедленно обратитесь к врачу.

## Характерные особенности

---

Спасибо, что выбрали цифровое пианино Becker BDP-92!

Ваше пианино оснащено 81-голосной полифонией и коллекцией высококачественных тембров.

В вашем распоряжении встроенный рекордер с двумя дорожками для записи, который будет полезен при обучении игры на пианино, USB-порт для подключения к компьютеру и аудиовыходы для подключения к аудиоустройствам, например, MP3-проигрывателям.

Кроме того, в данном пианино представлены сборники учебных пьес Байера, Черни и избранные композиции различных композиторов для ознакомления и разучивания.

Чтобы извлечь максимум из набора функций и возможностей вашего инструмента, рекомендуем внимательно прочитать настоящее руководство и сохранить его для последующего обращения.

Спасибо.

# Содержание

<b>Введение</b>	<b>2</b>	<b>Функции</b>	<b>24</b>
Меры предосторожности	2	Кнопка SETUP	24
Характерные особенности	3	Подстройка высоты тона	25
<b>Содержание</b>	<b>5</b>	Транспонирование	25
<b>Комплект поставки</b>	<b>6</b>	Яркость звучания	25
<b>Сборка</b>	<b>7</b>	Чувствительность клавиатуры	25
<b>Управление и коммутация</b>	<b>9</b>	Громкость клавиатуры	26
Кнопка включения	9	Громкость музыки	26
Разъемы для наушников	9	Режим воспроизведения	26
Панель разъемов	10	Громкость метронома	26
Педали	11	Тип реверберации	26
Панель управления	12	Тип эффекта	26
<b>Основные операции</b>	<b>13</b>	Громкость реверберации	27
Регулировка громкости	13	Громкость эффекта	27
Выбор тембра	13	Громкость эффекта	27
Кнопка PIANO	13	Локальное управление MIDI	27
Режимы Dual	14	Hybrid USB Audio	27
Режим Layer	14	Общий сброс	27
Режим Split	15	<b>ДЛЯ ЗАМЕТОК</b>	<b>28</b>
Смена точки разделения клавиатуры	15	<b>Реализация MIDI</b>	<b>29</b>
Громкость дополнительного тембра	16	<b>Тембры General MIDI и перкуссия</b>	<b>30</b>
Режим Twin Piano	16	Тембры General MIDI	30
Метроном	17	Перкуссия	31
<b>Запись</b>	<b>18</b>	<b>Устранение неполадок</b>	<b>32</b>
Запись исполнения	18	<b>Технические характеристики</b>	<b>33</b>
Воспроизведение	18		
Удаление	18		
<b>Демонстрационные композиции</b>	<b>19</b>		
Прослушивание музыки	19		
Настройка темпа	20		
Громкость музыки	20		
Классическая музыка	21		
Этюды Байера / Черни	22		
Этюды Бургмюллера / Список сонатин	23		

# Комплект поставки

После распаковки инструмента проверьте комплектацию в соответствии со списком и убедитесь, что все компоненты исправны. Если какая-либо деталь повреждена или отсутствует, свяжитесь с магазином, где вы приобрели инструмент.

Корпус

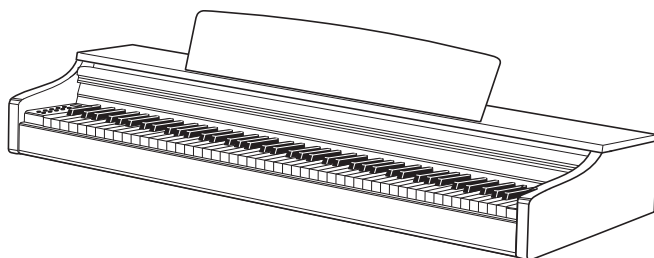

Боковые панели (a, b)

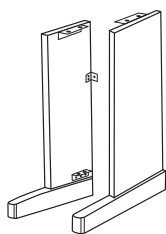

Педальный блок (c)

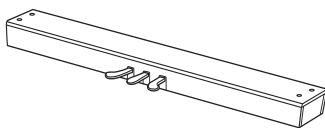

Задняя панель (d)

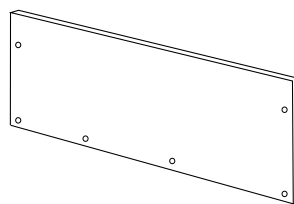

Фиксаторы  
педального блока (e)  
(M6 × 25) мм, 4EA

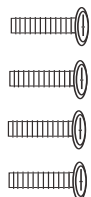

Фиксаторы задней  
панели  
(f) (M3.5 × 25) мм, 4EA  
(g) (M4 × 13) мм, 2EA

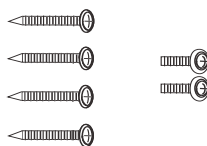

Фиксаторы корпуса  
(h) (M6 × 15) мм, 2EA



Сетевой адаптер

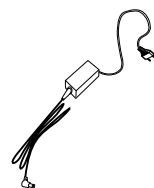

☞ Вы можете сохранить оригинальные упаковочные материалы и использовать их, когда возникнет необходимость заново упаковать инструмент для транспортировки.

# Сборка

## 1 Соедините боковые панели с педальным блоком

❶ Разместите **педальный блок (c)** между **боковыми панелями (a, b)**, как показано на иллюстрации ниже, а затем прикрепите боковые панели к педальному блоку с помощью **фиксаторов педального блока (e)**.

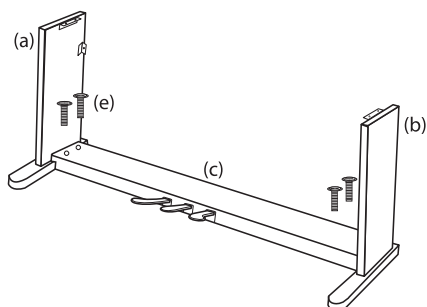

❷ Поворачивайте опорный винт (см. иллюстрацию) педального блока до тех пор, пока он не упрется в пол в том месте, где вы планируете установить пианино.

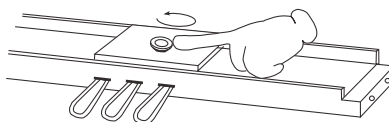

## 2 Прикрепите заднюю панель

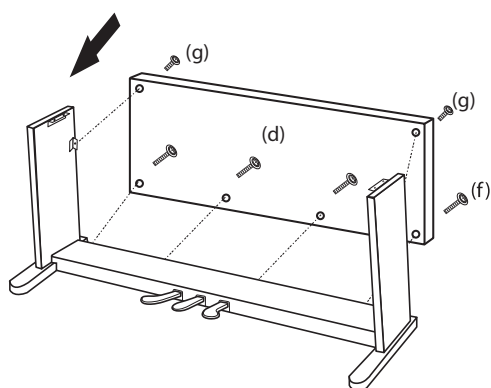

❶ Установите **заднюю панель (d)** между боковыми панелями, как показано на иллюстрации.

❷ С помощью **фиксаторов задней панели (f, g)** прикрепите заднюю панель к боковым панелям.

❸ Убедитесь, что задняя панель установлена ровно.

### 3 Установите корпус пианино на стойку

- 1 Установите корпус инструмента на собранную ранее конструкцию, сдвигая его сзади, чтобы болты (2EA) на нижней стороне корпуса вошли в вырезы в пластинах, которые находятся на боковых панелях стойки.
- 2 С помощью **фиксаторов корпуса (h)** прикрепите корпус инструмента к пластинам на боковых панелях.
- 3 Прочно затяните все 4 винта, чтобы обеспечить надежное крепление.

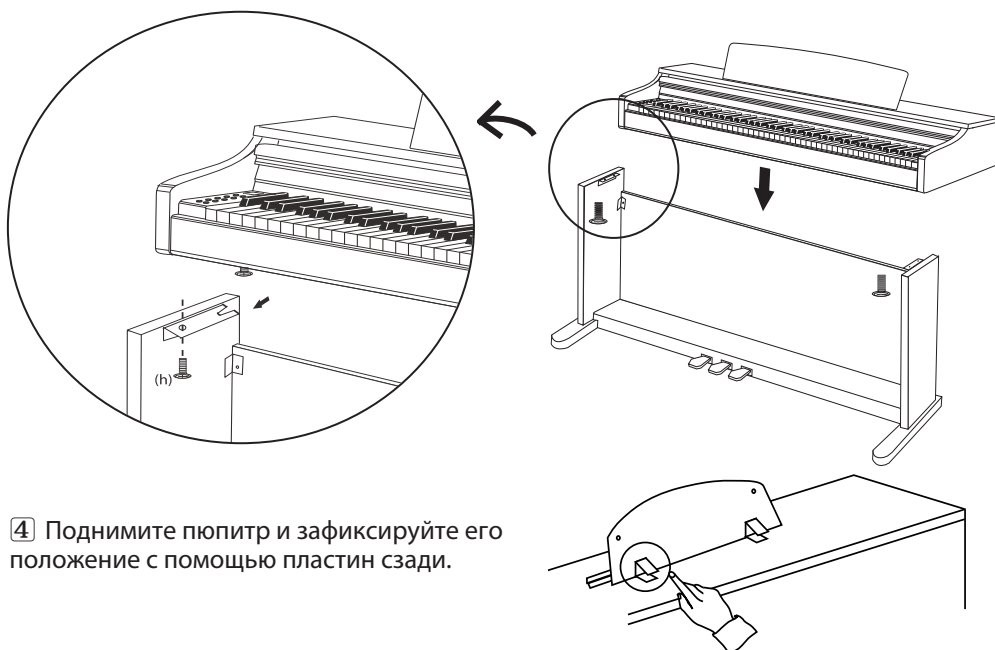

- 4 Поднимите пюпитр и зафиксируйте его положение с помощью пластин сзади.

### 4 Подключите педальный блок и кабель питания

- 1 Подключите кабель, который выходит из педального блока к разъему PEDAL, на нижней стороне корпуса пианино.
- 2 Подключите кабель питания к разъему DC IN.

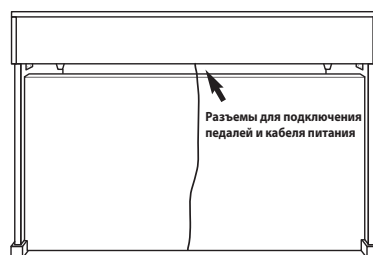
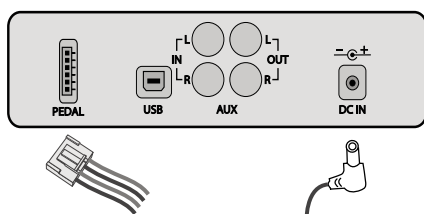



# Управление и коммутация

## Кнопка включения

Кнопка включения (справа от клавиатуры)

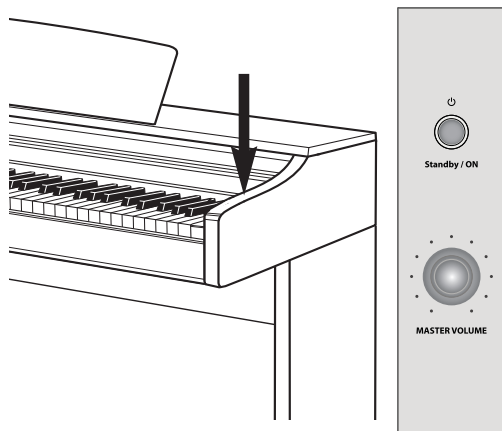

После того, как вы подключили штекер кабеля питания к инструменту, а сетевой адаптер к электрической розетке, вы можете включить пианино, нажав кнопку Standby/ON.

- ☞ При первом включении инструмента будет выбран тембр 'Grand Piano 1(G.P1)'.
- ☞ Используйте ручку **MASTER VOLUME** для регулировки уровня громкости.

При каждом выключении инструмента все параметры, кроме сохраненного в памяти рекордера исполнения, возвращаются к значениям по умолчанию.

### Автоматическое отключение питания

Данное пианино оснащено энергосберегающей функцией, которая автоматически выключает инструмент после 30 минут бездействия.

### Деактивация функции автоматического отключения питания

Удерживая крайнюю левую белую и правую клавиши, нажмите кнопку включения инструмента, чтобы деактивировать функцию автоматического отключения питания.

## Разъемы для наушников

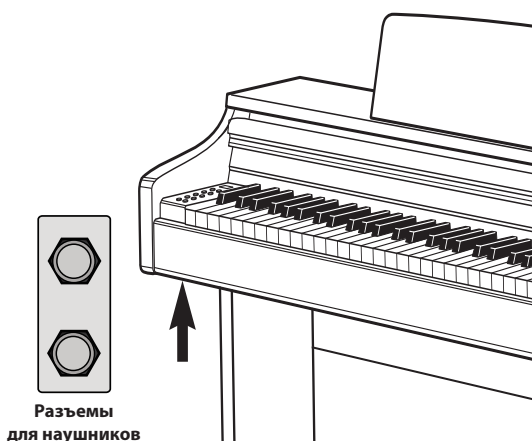

Слева на нижней стороне корпуса расположены два разъема для наушников.

- ☞ Когда к пианино подключены наушники, встроенные динамики отключаются.
- ☞ Благодаря наличию двух разъемов, сразу два человека могут прослушивать исполнение в наушниках.
- ☞ Тип разъема - 6,35 мм. Если вы хотите подключить наушники с 3,5-миллиметровым разъемом, вам потребуется дополнительный переходник (3,5 мм -> 6,35 мм).
- ☞ Наушники в комплект не входят.

## Панель разъемов

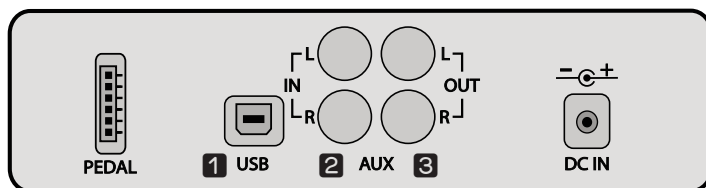

Панель для подключения внешних устройств  
(на нижней стороне пианино)

### 1 Подключение к компьютеру (USB TO HOST)

Пианино оснащено портом USB to Host, который позволяет подключаться напрямую к компьютеру. С помощью этого порта, пианино и компьютер смогут обмениваться MIDI-данными посредством интерфейса USB.

- 1 Для подключения пианино к компьютеру используйте USB-кабель (продается отдельно).
- 2 Чтобы использовать пианино в качестве MIDI-клавиатуры, запустите MIDI-приложение, установленное на компьютере, и укажите в качестве устройства ввода/вывода "USB audio device".
- 3 Чтобы использовать пианино в качестве аудиоустройства на компьютере, зайдите в меню функций и включите параметр "Hybrid USB Audio" (по умолчанию выключен, см. стр 23). Затем подключите пианино к USB-порту компьютера и выберите его в списке аудиоустройств на компьютере.

- ☞ Некоторые ноты могут быть потеряны, когда инструмент подключен по USB.
- ☞ Когда пианино используется в качестве аудиоустройства, вы можете записывать его звучание на компьютере
- ☞ Совместимость с версиями Windows XP и новее, а также Mac OS X.
- ☞ Установка дополнительных драйверов не требуется, пианино использует встроенный в Windows драйвер.
- ☞ Если пианино не определяется системой, или аудиоустройство USB не отображается в списке доступных устройств, проверьте работоспособность вашего USB-кабеля и убедитесь, что он подключен правильно.
- ☞ Если подключение инструмента к компьютеру приводит к зависанию компьютера или выводит его из строя, не пытайтесь вновь к нему подключиться (это может повредить компьютер или пианино) и немедленно свяжитесь со службой поддержки.

### 2 Разъем AUX IN (RCA)

Подключив внешнее устройство к этому разъему, вы сможете воспроизводить через встроенные динамики инструмента аудиосигнал из внешних источников, например, со смарт-устройств или MP3-плееров.

Направьте выходной сигнал с ноутбука, смарт-устройства, MP3-плеера к разъему AUX IN инструмента с помощью аудиокабеля (продается отдельно), чтобы воспроизвести аудио с этого устройства через встроенные динамики пианино.

### 3 Разъем AUX OUT (RCA)

Данный разъем используется, когда вы хотите подключить инструмент к более мощной системе звукоизвлечения (например, к усилителю), чтобы она воспроизводила его звучание.

Используйте аудиокабель (продается отдельно), чтобы соединить разъем AUX OUT инструмента с входным разъемом внешнего устройства, через которое вы хотите воспроизводить звучание пианино.

- ☞ Подключая внешнее устройство к разъемам AUX IN/OUT, всегда включайте внешнее устройство в первую очередь и только затем включайте пианино. Если вы больше не хотите использовать внешнее устройство, сначала выключите питание пианино, а затем само устройство.
- ☞ Вход AUX IN и выход AUX OUT представляют собой разъемы типа RCA.

## Педали

По аналогии с акустическим пианино, данный инструмент оснащен тремя педалями.

### Подключение кабеля pedalного блока

Подключите кабель, который выходит из pedalного блока к разъему PEDAL на нижней стороне корпуса пианино.

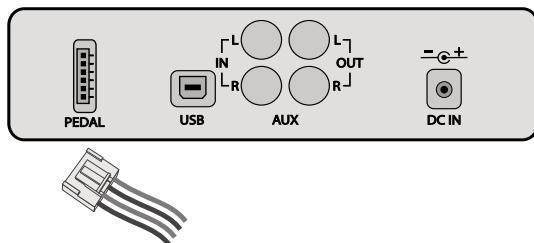

### Функции педалей

#### 1 Педаль сустейна (правая педаль)

Выполняет ту же функцию, что и правая педаль акустического пианино, позволяя вам продлевать звучание нот даже после того, как вы убрали руки с клавиш.

#### 2 Педаль sostenuto (средняя педаль)

Педаль sostenuto также позволяет вам продлевать звучание нот, но принцип ее работы немного отличается от правой педали. Если вы сыграете ноты на клавиатуре и нажмете на педаль, то они будут продлеваться, пока вы ее не отпустите. Звучание последующих нот продлеваться не будет.

#### 3 Педаль приглушения (левая педаль)

Выполняет ту же функцию, что и левая педаль акустического пианино. Нажатие на эту педаль изменяет характер звучания, делая его мягче и тише.



## Панель управления

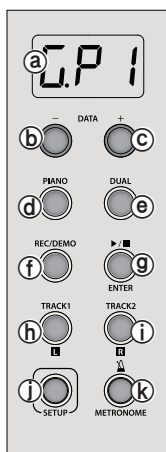

- a) LED-дисплей
- b) Кнопка DATA -
- c) Кнопка DATA +
- d) Кнопка PIANO ..... Стр. 13
- e) Кнопка DUAL ..... Стр. 14
- f) Кнопка REC/DEMO ..... Стр. 18, 19
- g) Кнопка ►/■/ENTER ..... Стр. 18, 19, 27
- h) Кнопка TRACK1/L ..... Стр. 18, 19
- i) Кнопка TRACK2/R ..... Стр. 18, 19
- j) Кнопка SETUP ..... Стр. 24
- k) Кнопка METRONOME ..... Стр. 17, 20, 26

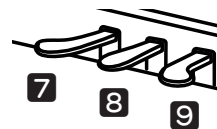
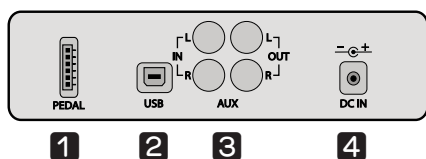

### ПАНЕЛЬ РАЗЪЕМОВ

- 1 PEDAL ..... Стр. 8, 11
- 2 USB ..... Стр. 10, 27
- 3 AUX IN/OUT ..... Стр. 10

### ПИТАНИЕ

- 4 DC IN ..... Стр. 8
- 5 Кнопка включения · Стр. 9

### ГРОМКОСТЬ

- 6 Ручка MASTER VOLUME ..... Стр. 9, 13

### ПЕДАЛИ

- 7 Педаль приглушения ..... Стр. 11
- 8 Педаль sostenuto ..... Стр. 11
- 9 Педаль сустейна ..... Стр. 11

# Основные операции

## Регулировка громкости

### Регулировка общей громкости

Используйте ручку **MASTER VOLUME** для регулировки общей громкости пианино.

☞ Это также влияет на громкость в наушниках.

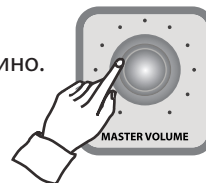

## Выбор тембра

Данный инструмент представляет собой высококачественное цифровое пианино с набором тембров фортепиано и других акустических и электронных музыкальных инструментов, отличающихся несравненной глубиной и реалистичностью.

### 1 Тембры

В данном пианино представлено 18 основных тембров, 1 набор ударных и 1 набор звуковых эффектов. Оно также совместимо со стандартом MIDI и, при подключении к компьютеру, вам станет доступна полная библиотека из 128 тембров General MIDI.

#### Список тембров

LED	Тембр	LED	Тембр	LED	Тембр	LED	Тембр
G.P1	Grand Piano1	Vbr	Vibraphone	Str	Strings	SAP	Alto Saxophone
G.P2	Grand Piano2	P.Or	Pipe Organ	SL.S	Slow Strings	Gut	Nylon Guitar
E.P1	Elec. Piano1	E.O1	Elec. Organ1	FLt	Flute	Ac.b	Acoustic Bass
E.P2	Elec. Piano2	E.O2	Elec. Organ2	brS	Brass	dru	Drum Set
HSC	Harpsichord	Acđ	Accordion	S.Lđ	Synth Lead	S.EF	Sound Effect

### 2 Выбор тембра

С помощью кнопок **DATA** выберите желаемый тембр.

- ☞ По умолчанию, при включении пианино, выбирается тембр 'Grand Piano 1(G.P1)'.
- ☞ На LED-дисплее отобразится название выбранного тембра. Вы можете изменить его с помощью кнопок **DATA**.
- ☞ Нажмите и удерживайте одну из кнопок **DATA** для быстрого перемещения по списку тембров.

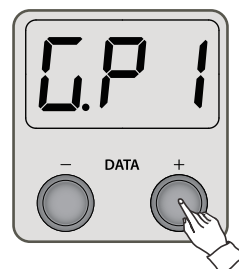

## Кнопка PIANO

Нажатие кнопки **PIANO** приводит к выбору тембра 'Grand Piano1(G.P1)' в качестве основного и выходу из режима Dual.

- ☞ При нажатии на кнопку **PIANO** ее светодиод мигает три раза.
- ☞ Кнопка **PIANO** не работает, когда активна функция записи.
- ☞ Принцип работы режимов Dual описан на стр. 14, а функции рекордера - на стр. 18.

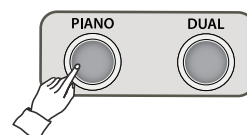

## Режимы Dual

Режимы Dual включают в себя Layer, Split и Twin Piano. Нажимайте кнопку **DUAL**, чтобы сменить режим клавиатуры. Каждое нажатие переводит инструмент в другой режим.

Layer(LAr) → Split(SPL) → Twin Piano(tn) → Выход



Режим Layer



Режим Split



Режим Twin Piano

☞ При выходе из режимов Dual дисплей возвращается к предыдущему состоянию.

## Режим Layer

Режим Layer позволяет вам играть двумя тембрами одновременно, накладывая один на другой.

### 1 Выберите основной тембр.

Процедура выбора основного тембра описана на стр. 13.

### 2 Нажмите кнопку DUAL.

После нажатия кнопки **DUAL** на дисплее появится надпись 'LAr', а затем - название дополнительного тембра.

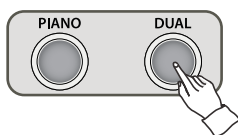

Режим Layer



Slow Strings

☞ Дополнительный тембр по умолчанию: Slow Strings (SLS).

### 3 Выберите дополнительный тембр.

С помощью кнопок **DATA** выберите дополнительный тембр. Процедура выбора тембра описана на стр. 13.

☞ Вы можете отрегулировать громкость дополнительного тембра (см. стр. 16).

### 4 Нажмите кнопку DUAL три раза, чтобы выйти из режима Layer.

Layer(LAr) → Split(SPL) → Twin Piano(tn) → Выход.

## Режим Split

В режиме Split клавиатура инструмента разделяется на две секции, позволяя вам играть разными тембрами в каждой из них. Например, с помощью режима Split, вы можете исполнять мелодию фортепианным тембром в правой части клавиатуры, а аккомпанировать себе басовым тембром в левой части клавиатуры.

### 1 Выберите основной тембр.

Основной тембр будет звучать в правой секции клавиатуры. Процедура выбора тембра описана на стр. 13.

### 2 Нажмите кнопку DUAL два раза.

Находясь в обычном режиме работы, одно нажатие кнопки **DUAL** включит режим Layer ('LAr'). Чтобы включить режим Split, нажмите кнопку еще раз. На дисплее сначала появится надпись 'SPL', а затем вы увидите название тембра второй секции клавиатуры.

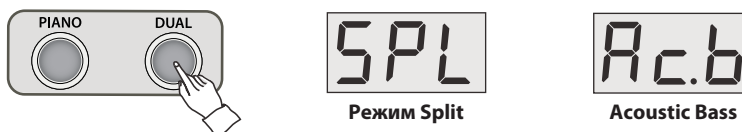

☞ Тембр второй секции по умолчанию: Acoustic Bass.

### 3 Выберите тембр второй секции клавиатуры.

С помощью кнопок **DATA** выберите тембр второй секции клавиатуры. Процедура выбора тембра описана на стр. 13.

☞ Вы можете отрегулировать громкость тембра второй секции клавиатуры (см. стр. 16).

### 4 Нажмите кнопку DUAL два раза, чтобы выйти из режима Split.

Layer(LAr) → Split(SPL) → Twin Piano(tn) → Выход.

## Смена точки разделения клавиатуры

Точка разделения - это клавиша, которая разделяет клавиатуру инструмента на левую и правую секции. Чтобы изменить точку разделения клавиатуры, нажмите и удерживайте кнопку **DUAL**, а затем нажмите клавишу, которая должна стать новой точкой разделения. На дисплее появится цифро-буквенное обозначение выбранной клавиши (например, Gb3, A4).

☞ По умолчанию точкой разделения клавиатуры является клавиша Gb3 (соль-бемоль малой октавы).

▼ Точка разделения (По умолчанию: F#3)



## Громкость дополнительного тембра

Данная функция отвечает за громкость наложенного (Layer) и дополнительного (Split) тембров. Уровень громкости регулируется для обоих режимов одновременно.

### 1 Нажмите кнопку **SETUP** один раз, затем нажмите кнопку **DUAL**.

Нажав кнопку **SETUP**, вы увидите на дисплее надпись '---', после этого нажмите кнопку **DUAL**. На дисплее появится значение громкости дополнительного тембра. Отрегулируйте его с помощью кнопок **DATA**.

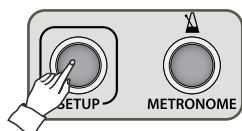

Нажата кнопка **SETUP**

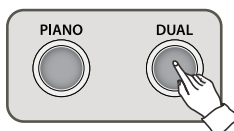

Громкость по умолчанию

- ⇒ Нажмите обе кнопки **DATA** одновременно, чтобы восстановить значение по умолчанию (70).
- ⇒ Диапазон: 1 - 100 (По умолчанию: 70).
- ⇒ Нажмите и удерживайте одну из кнопок **DATA** для быстрого изменения значения.

### 2 Снова нажмите кнопку **SETUP**, чтобы выйти из режима настройки.

## Режим Twin Piano

В режиме Twin Piano клавиатура инструмента разделяется на две секции с идентичным регистром. Это позволяет двум людям одновременно играть на одном инструменте, не мешая друг другу.

### 1 Выберите тембр.

Процедура выбора тембра описана на стр. 13.

### 2 Нажмите кнопку **DUAL** три раза.

Находясь в обычном режиме работы, одно нажатие кнопки **DUAL** включит режим Layer ('LAr'). Чтобы включить режим Twin Piano, нажмите кнопку еще два раза. В подтверждение на дисплее появится надпись 'tn'. Клавиатура инструмента разделится на две секции с практически идентичным регистром, а в качестве точки разделения выступит клавиша D#4.

▼ D#4



### 3 Нажмите кнопку **DUAL** один раз, чтобы выйти из режима Twin Piano.

Layer(LAr) → Split(SPL) → Twin Piano(tn) → Выход.



## Метроном

Метроном отбивает равномерный ритм, помогая пианисту выдерживать определенный темп при игре.

### Включение и выключение метронома

Нажмите кнопку **METRONOME**, чтобы начать отсчет ударов метронома.

Снова нажмите кнопку **METRONOME**, чтобы выключить функцию метронома.



### Настройка темпа

Темп метронома можно регулировать в диапазоне от 40 до 250 ударов в минуту. Для этого используйте кнопки **DATA**.

- ⇨ Нажмите и удерживайте одну из кнопок **DATA** для быстрого изменения значения.
- ⇨ Нажмите обе кнопки **DATA** одновременно, чтобы восстановить значение по умолчанию (120).
- ⇨ Вы можете отрегулировать громкость метронома (см. стр. 26).

### Изменение размера метронома

#### 1 Нажмите кнопку **SETUP**, а затем кнопку **METRONOME**.

Нажав кнопку **SETUP**, вы увидите на дисплее надпись '---', после этого нажмите кнопку **METRONOME**. На дисплее появится значение размера метронома. Отрегулируйте его с помощью кнопок **DATA**.



- ⇨ Нажмите обе кнопки **DATA** одновременно, чтобы восстановить размер метронома по умолчанию (1).
- ⇨ Диапазон: 1-12 (По умолчанию: 1).
- ⇨ При отсутствии активности в течение 10 секунд, пианино автоматически выйдет из режима настройки.

#### 2 Снова нажмите кнопку **SETUP**, чтобы выйти из режима настройки.

# Запись

Данное пианино оснащено записывающим устройством, с помощью которого вы сможете записывать свое исполнение. В вашем распоряжении две дорожки объемом по 5000 нот.

## Запись исполнения

### 1 Нажмите кнопку REC/DEMO.

Индикатор кнопки **REC/DEMO** загорится, а у кнопки **TRACK1/L** - замигает. Во время записи можно использовать режимы Dual (Layer, Split, Twin Piano).

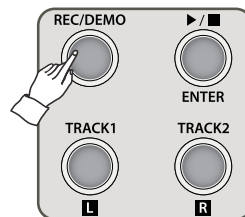

### 2 Запись на дорожку 1.

Сыграйте любую ноту на клавиатуре или нажмите кнопку **▶/■/ENTER**, чтобы начать запись.

- ☞ Во время записи индикаторы кнопок **REC/DEMO** и **▶/■/ENTER** будут мигать.
- ☞ Запись автоматически остановится, если в течение пяти минут вы не начнете играть.
- ☞ Когда исчерпается максимальное количество записываемых нот, на дисплее появится надпись 'FUL', и запись остановится.
- ☞ Если после завершения записи возникла ошибка, выключите и снова включите инструмент.
- ☞ Запись производится с учетом всех настроек и эффектов за исключением щелчков метронома и подстройки высоты тона.

### 3 Остановка записи.

Нажмите кнопку **▶/■/ENTER**, чтобы остановить запись на дорожку 1. Загорится индикатор кнопки **TRACK1/L**.

Если вы хотите прослушать запись, снова нажмите кнопку **▶/■/ENTER**.

### 4 Запись на дорожку 2.

Нажмите кнопку **TRACK2/R**. Ее индикатор замигает.

Если вы не хотите, чтобы во время записи звучало содержимое дорожки 1, нажмите кнопку **TRACK1/L**. Процедура записи на вторую дорожку аналогична тому, что описано в шаге 2.

## Воспроизведение

### 1 Выберите дорожку для воспроизведения.

Выберите желаемую дорожку. После завершения записи, будут выбраны обе дорожки. Нажмите кнопку той дорожки, которую вы хотите заглушить.

### 2 Нажмите кнопку ▶/■/ENTER.

- ☞ Во время воспроизведения нельзя переключаться между дорожками.
- ☞ Во время воспроизведения индикатор кнопки **▶/■/ENTER** будет мигать.

### 3 Нажмите кнопку REC/DEMO для выхода из функции рекордера.

## Удаление

Чтобы удалить содержимое дорожки, нажмите и удерживайте кнопку **TRACK1/L** или **TRACK2/R**, пока не услышите звуковой сигнал (звон колокола). На дисплее появится надпись 'dEL'.

# Демонстрационные композиции

В данном пианино представлена обширная библиотека демонстрационных композиций, в которую входят 50 избранных пьес, исполненных профессиональными пианистами. В нее также входят отдельные сборники, которые состоят из учебных этюдов Байера (106), Черни (100/30/40), Бургмюллера (25) и избранные сонатины для учеников (45).

## Прослушивание музыки

### 1 Нажмите и удерживайте кнопку REC/DEMO в течение 2-3 секунд.

На дисплее появится название первого сборника 'Pno', а индикатор кнопки **Edu MUSIC** загорится.

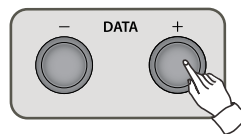
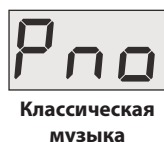
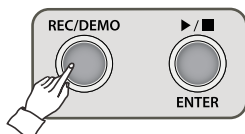

### 2 Выберите сборник.

На выбор представлен 1 сборник классической музыки и 6 сборников учебных этюдов. Выберите желаемый сборник с помощью кнопок **DATA**, а затем подтвердите выбор кнопкой **►/■/ENTER**.

На дисплее	Pno	br	bur	C10	C30	C40	Snt
Сборник	Piano	Beyer	Burgmüller	Czerny100	Czerny30	Czerny40	Sonatine

☞ Чтобы выбрать другой сборник, выберите пункт '----' в начале списка композиций и нажмите кнопку **►/■/ENTER**. Так вы вернетесь на один уровень вверх и сможете выбрать другой сборник.

### 3 Выберите желаемую пьесу. (Полный список пьес представлен на стр. 21-23).

Используйте кнопки **DATA** для выбора желаемой пьесы, затем нажмите кнопку **►/■/ENTER**, чтобы начать воспроизведение выбранной пьесы.

### 4 Исполнение музыки.

Во всех сборниках, кроме сборника классической музыки (Pno), все учебные пьесы состоят из отдельных партий для правой и левой руки, которые можно воспроизводить по отдельности.

#### Воспроизведение партий левой и правой руки по отдельности.

Во время воспроизведения, индикаторы кнопок **TRACK1/L** и **TRACK2/R** будут гореть. Если вы нажмете кнопку **TRACK1/L**, партия левой руки будет заглушена. Точно так же, вы можете нажать кнопку **TRACK2/R**, чтобы заглушить партию правой руки.

#### Порядок воспроизведения пьес.

Инструмент может воспроизводить все пьесы в сборнике по порядку или только одну пьесу (см. стр 26).

## Настройка темпа

Каждая пьеса имеет свой собственный темп по умолчанию. Вы можете его регулировать.

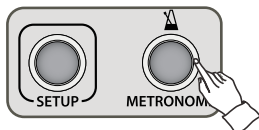

Темп по умолчанию

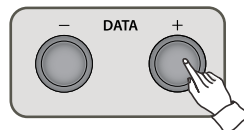

### 1 Во время воспроизведения нажмите кнопку METRONOME.

После нажатия кнопки **METRONOME** вы услышите удары метронома в стандартном темпе для выбранной композиции. На дисплее появится значение темпа.

☞ Пьесы из сборника 'Рно' исполнены профессиональными пианистами. Они не имеют фиксированного темпа, но вы можете его отрегулировать.

### 2 Отрегулируйте темп с помощью кнопок DATA.

Остановка воспроизведения или переключение на другую композицию сбрасывает темп до исходного значения. Вы также можете восстановить значение темпа по умолчанию, нажав обе кнопки **DATA** одновременно.

### 3 Снова нажмите кнопку METRONOME, чтобы выключить функцию метронома.

Цифровое пианино вернется к экрану предыдущей функции.

## Громкость музыки

Вы можете регулировать уровень громкости встроенных музыкальных произведений.

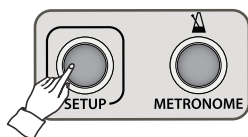

Громкость по умолчанию

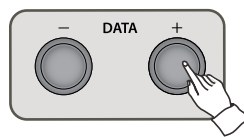

### 1 Находясь в режиме прослушивания музыки, нажмите кнопку SETUP.

После нажатия кнопки **SETUP** на дисплее появится текущее значение громкости музыки. Отрегулируйте громкость музыки с помощью кнопок **DATA**.

- ☞ Нажмите и удерживайте одну из кнопок **DATA** для быстрого изменения значения.
- ☞ Нажмите обе кнопки **DATA** одновременно, чтобы восстановить громкость по умолчанию (65).
- ☞ Громкость музыки можно также отрегулировать через меню функций (F06). См. стр. 26.

### 2 Снова нажмите кнопку SETUP, чтобы выйти из режима настройки.

☞ При отсутствии активности в течение 10 секунд, пианино автоматически выйдет из режима настройки.

## Классическая музыка (Pno)

На дисплее	Название	Композитор
P01	Этюд соч.10 №1 до мажор 'Водопад'	<b>Фридерик Францишек Шопен</b>
P02	Этюд соч.10 №4 до-диез минор 'Поток'	
P03	Этюд соч.10 №5 соль-бемоль мажор 'Черные клавиши'	
P04	Этюд соч.25 №9 соль-бемоль мажор 'Бабочка';	
P05	Ноктюрн соч.9 №1 си-бемоль минор- Larghetto	
P06	Ноктюрн соч.9 №2 ми-бемоль мажор- Andante	
P07	Ноктюрн соч.27 №2 ре-бемоль мажор- Lento sostenuto	
P08	Ноктюрн соч.32 №1 си мажор- Andante sostenuto	
P09	Ноктюрн соч.72 №1 ми минор- Andante	
P10	Соната для фортепиано соч.58 №3- IV Finale. Presto non tanto;	
P11	Agitato си минор Мазурка соч.7 №1	
P12	Мазурка соч.30 №2 си минор- Vivace	
P13	Мазурка соч.67 №3 до мажор- Sllegretto	
P14	Полонез соч.40 №1 ля мажор 'Военный'	
P15	Вальс соч.34 №1 ля-бемоль мажор- Vivace	
P16	Вальс соч.64 №1 ре-бемоль мажор- Molto vivace 'Вальс-минутка'	
P17	Вальс соч.64 №2 до-диез минор- Tempo giusto	
P18	Вальс соч.69 №2 си минор	
P19	Экспромт соч.66 до-диез минор 'Фантазия-экспромт'	
P20	Баллада №1 соч.23 соль минор	
P21	Баллада №3 соч.47 ля мажор	
P22	Прелюдия соч.28 №1 ля-бемоль мажор- Agitato	
P23	Прелюдия соч.28 №16 си-бемоль минор- Presto con fuoco	
P24	Соната для фортепиано №10 до мажор, KV330-1 Allegro moderato	<b>Вольфганг Амадей Моцарт</b>
P25	Соната для фортепиано №11 ля мажор, KV331-3 Alla turca : Allegretto	
P26	Соната для фортепиано №14 до минор, KV457-2 Adagio	
P27	Соната для фортепиано №14 до минор, KV457-3 Allego assai	
P28	Вариации на тему "Ah, vous dirai-je maman", KV265	
P29	Рондо ре мажор, KV485	
P30	Соната №8 до минор, 'Патетическая' 1 Grave- Allegro di molto e con brio	<b>Людвиг ван Бетховен</b>
P31	Соната №8 до минор, 'Патетическая' 2 Adagio cantabile	
P32	Соната №8 до минор, 'Патетическая' 3 Allegro	
P33	Арабеска №1 ми мажор	<b>Ашиль-Клод Дебюсси</b>
P34	Бергамасская сюита 1. Прелюдия	
P35	Бергамасская сюита 3. Лунный свет	
P36	Маленькая сюита для фортепиано в 4 руки 2. Шествие	
P37	Детские сцены соч.15-1 'О чужих странах и людях' соль мажор	<b>Роберт Шуман</b>
P38	12 Трансцендентных этюдов, S.139-4 'Мазепа' ре минор	<b>Ференц Лист</b>
P39	'Полет шмеля' (Обработка Сергея Рахманинова)	<b>Николай Римский-Корсаков</b>
P40	Три гимнопедии 1. Lent et douloureux	<b>Эрик Сати</b>
P41	36 фантазий для клавира (TWV 33) 1. Allegro	<b>Георг Филипп Телеманн</b>
P42	36 фантазий для клавира (TWV 33) 3. Vivace	
P43	36 фантазий для клавира (TWV 33) 5. Vivace	
P44	36 фантазий для клавира (TWV 33) 6. Tempo di minuetto 36	
P45	фантазий для клавира (TWV 33) 12. Vivace	
P46	Детский альбом, соч.39 №4 "Мама"	<b>Петр Ильич Чайковский</b>
P47	Прелюдия до мажор, BWV933	<b>Иоганн Себастьян Бах</b>
P48	Прелюдия и fuga си-бемоль мажор, BWV560- Органная музыка-	
P49	Хорошо темперированный клавир Том 1. Прелюдия до мажор, BWV846	
P50	Хорошо темперированный клавир Том 1. Фуга до мажор, BWV846	

# Этюды Байера / Черни (br / C10, C30, C40)

На дисплее	Название	На дисплее	Название	На дисплее	Название	На дисплее	Название
	<b>Этюды Байера (br)</b>						
001	Beyer 1	076	Beyer 76	C44	Czerny100-44	C18	Czerny30-18
002	Beyer 2	077	Beyer 77	C45	Czerny100-45	C19	Czerny30-19
003	Beyer 3	078	Beyer 78	C46	Czerny100-46	C20	Czerny30-20
004	Beyer 4	079	Beyer 79	C47	Czerny100-47	C21	Czerny30-21
005	Beyer 5	080	Beyer 80	C48	Czerny100-48	C22	Czerny30-22
006	Beyer 6	081	Beyer 81	C49	Czerny100-49	C23	Czerny30-23
007	Beyer 7	082	Beyer 82	C50	Czerny100-50	C24	Czerny30-24
008	Beyer 8	083	Beyer 83	C51	Czerny100-51	C25	Czerny30-25
009	Beyer 9	084	Beyer 84	C52	Czerny100-52	C26	Czerny30-26
010	Beyer 10	085	Beyer 85	C53	Czerny100-53	C27	Czerny30-27
011	Beyer 11	086	Beyer 86	C54	Czerny100-54	C28	Czerny30-28
012	Beyer 12	087	Beyer 87	C55	Czerny100-55	C29	Czerny30-29
013	Beyer 13	088	Beyer 88	C56	Czerny100-56	C30	Czerny30-30
014	Beyer 14	089	Beyer 89	C57	Czerny100-57		
015	Beyer 15	090	Beyer 90	C58	Czerny100-58		
016	Beyer 16	091	Beyer 91	C59	Czerny100-59		
017	Beyer 17	092	Beyer 92	C60	Czerny100-60	C01	Czerny40-1
018	Beyer 18	093	Beyer 93	C61	Czerny100-61	C02	Czerny40-2
019	Beyer 19	094	Beyer 94	C62	Czerny100-62	C03	Czerny40-3
020	Beyer 20	095	Beyer 95	C63	Czerny100-63	C04	Czerny40-4
021	Beyer 21	096	Beyer 96	C64	Czerny100-64	C05	Czerny40-5
022	Beyer 22	097	Beyer 97	C65	Czerny100-65	C06	Czerny40-6
023	Beyer 23	098	Beyer 98	C66	Czerny100-66	C07	Czerny40-7
024	Beyer 24	099	Beyer 99	C67	Czerny100-67	C08	Czerny40-8
025	Beyer 25	100	Beyer 100	C68	Czerny100-68	C09	Czerny40-9
026	Beyer 26	101	Beyer 101	C69	Czerny100-69	C10	Czerny40-10
027	Beyer 27	102	Beyer 102	C70	Czerny100-70	C11	Czerny40-11
028	Beyer 28	103	Beyer 103	C71	Czerny100-71	C12	Czerny40-12
029	Beyer 29	104	Beyer 104	C72	Czerny100-72	C13	Czerny40-13
030	Beyer 30	105	Beyer 105	C73	Czerny100-73	C14	Czerny40-14
031	Beyer 31	106	Beyer 106	C74	Czerny100-74	C15	Czerny40-15
032	Beyer 32			C75	Czerny100-75	C16	Czerny40-16
033	Beyer 33		<b>100 этюдов Черни (C10)</b>	C76	Czerny100-76	C17	Czerny40-17
034	Beyer 34	C01	Czerny100-1	C77	Czerny100-77	C18	Czerny40-18
035	Beyer 35	C02	Czerny100-2	C78	Czerny100-78	C19	Czerny40-19
036	Beyer 36	C03	Czerny100-3	C79	Czerny100-79	C20	Czerny40-20
037	Beyer 37	C04	Czerny100-4	C80	Czerny100-80	C21	Czerny40-21
038	Beyer 38	C05	Czerny100-5	C81	Czerny100-81	C22	Czerny40-22
039	Beyer 39	C06	Czerny100-6	C82	Czerny100-82	C23	Czerny40-23
040	Beyer 40	C07	Czerny100-7	C83	Czerny100-83	C24	Czerny40-24
041	Beyer 41	C08	Czerny100-8	C84	Czerny100-84	C25	Czerny40-25
042	Beyer 42	C09	Czerny100-9	C85	Czerny100-85	C26	Czerny40-26
043	Beyer 43	C10	Czerny100-10	C86	Czerny100-86	C27	Czerny40-27
044	Beyer 44	C11	Czerny100-11	C87	Czerny100-87	C28	Czerny40-28
045	Beyer 45	C12	Czerny100-12	C88	Czerny100-88	C29	Czerny40-29
046	Beyer 46	C13	Czerny100-13	C89	Czerny100-89	C30	Czerny40-30
047	Beyer 47	C14	Czerny100-14	C90	Czerny100-90	C31	Czerny40-31
048	Beyer 48	C15	Czerny100-15	C91	Czerny100-91	C32	Czerny40-32
049	Beyer 49	C16	Czerny100-16	C92	Czerny100-92	C33	Czerny40-33
050	Beyer 50	C17	Czerny100-17	C93	Czerny100-93	C34	Czerny40-34
051	Beyer 51	C18	Czerny100-18	C94	Czerny100-94	C35	Czerny40-35
052	Beyer 52	C19	Czerny100-19	C95	Czerny100-95	C36	Czerny40-36
053	Beyer 53	C20	Czerny100-20	C96	Czerny100-96	C37	Czerny40-37
054	Beyer 54	C21	Czerny100-21	C97	Czerny100-97	C38	Czerny40-38
055	Beyer 55	C22	Czerny100-22	C98	Czerny100-98	C39	Czerny40-39
056	Beyer 56	C23	Czerny100-23	C99	Czerny100-99	C40	Czerny40-40
057	Beyer 57	C24	Czerny100-24	C00	Czerny100-100		
058	Beyer 58	C25	Czerny100-25				
059	Beyer 59	C26	Czerny100-26				
060	Beyer 60	C27	Czerny100-27				
061	Beyer 61	C28	Czerny100-28	C01	Czerny30-1		
062	Beyer 62	C29	Czerny100-29	C02	Czerny30-2		
063	Beyer 63	C30	Czerny100-30	C03	Czerny30-3		
064	Beyer 64	C31	Czerny100-31	C04	Czerny30-4		
065	Beyer 65	C32	Czerny100-32	C05	Czerny30-5		
066	Beyer 66	C33	Czerny100-33	C06	Czerny30-6		
067	Beyer 67	C34	Czerny100-34	C07	Czerny30-7		
068	Beyer 68	C35	Czerny100-35	C08	Czerny30-8		
069	Beyer 69	C36	Czerny100-36	C09	Czerny30-9		
070	Beyer 70	C37	Czerny100-37	C10	Czerny30-10		
071	Beyer 71	C38	Czerny100-38	C11	Czerny30-11		
072	Beyer 72	C39	Czerny100-39	C12	Czerny30-12		
073	Beyer 73	C40	Czerny100-40	C13	Czerny30-13		
074	Beyer 74	C41	Czerny100-41	C14	Czerny30-14		
075	Beyer 75	C42	Czerny100-42	C15	Czerny30-15		
		C43	Czerny100-43	C16	Czerny30-16		
				C17	Czerny30-17		

## Этюды Бургмюллера / Список сонатин (bur / Snt)

На дисплее	Название	На дисплее	Название	Композитор
b01	Burgmüller 25 Etude No.1 <b>La Candeur</b>	01.1	Сонатина соч.20 №1 1	Фридрих Кулау
b02	Burgmüller 25 Etude No.2 <b>L'Arabesque</b>	01.2	Сонатина соч.20 №1 2	
b03	Burgmüller 25 Etude No.3 <b>La Pastorale</b>	01.3	Сонатина соч.20 №1 3	
b04	Burgmüller 25 Etude No.4 <b>La Petite Reunion</b>	02.1	Сонатина соч.20 №2 1	
b05	Burgmüller 25 Etude No.5 <b>Innocence</b>	02.2	Сонатина соч.20 №2 2	
b06	Burgmüller 25 Etude No.6 <b>Progrès</b>	02.3	Сонатина соч.20 №2 3	
b07	Burgmüller 25 Etude No.7 <b>La Courant Limpide</b>	03.1	Сонатина соч.20 №3 1	
b08	Burgmüller 25 Etude No.8 <b>La Gracieuse</b>	03.2	Сонатина соч.20 №3 2	
b09	Burgmüller 25 Etude No.9 <b>La Chasse</b>	03.3	Сонатина соч.20 №3 3	
b10	Burgmüller 25 Etude No.10 <b>Tendre Fleur</b>	04.1	Сонатина соч.55 №1 1	
b11	Burgmüller 25 Etude No.11 <b>La Bergeronnette</b>	04.2	Сонатина соч.55 №1 2	Муцио Клементи
b12	Burgmüller 25 Etude No.12 <b>L'adieu</b>	05.1	Сонатина соч.55 № 2 1	
b13	Burgmüller 25 Etude No.13 <b>Consolation</b>	05.2	Сонатина соч.55 №2 2	
b14	Burgmüller 25 Etude No.14 <b>La Styrienne</b>	05.3	Сонатина соч.55 №2 3	
b15	Burgmüller 25 Etude No.15 <b>Ballade</b>	06.1	Сонатина соч.55 №3 1	
b16	Burgmüller 25 Etude No.16 <b>Douce Plainte</b>	06.2	Сонатина соч.55 №3 2	
b17	Burgmüller 25 Etude No.17 <b>La Babillarde</b>	07.1	Сонатина соч.36 №1 1	
b18	Burgmüller 25 Etude No.18 <b>Inquiétude</b>	07.2	Сонатина соч.36 №1 2	
b19	Burgmüller 25 Etude No.19 <b>Ave Maria</b>	07.3	Сонатина соч.36 №1 3	
b20	Burgmüller 25 Etude No.20 <b>La Tarentelle</b>	08.1	Сонатина соч.36 №2 1	
b21	Burgmüller 25 Etude No.21 <b>L'harmonie Des Anges</b>	08.2	Сонатина соч.36 №2 2	
b22	Burgmüller 25 Etude No.22 <b>Barcarolle</b>	08.3	Сонатина соч.36 №2 3	
b23	Burgmüller 25 Etude No.23 <b>Le Retour</b>	09.1	Сонатина соч.36 №3 1	
b24	Burgmüller 25 Etude No.24 <b>L'hirondelle</b>	09.2	Сонатина соч.36 №3 2	
b25	Burgmüller 25 Etude No.25 <b>La Chevaleresque</b>	09.3	Сонатина соч.36 №3 3	
		10.1	Сонатина соч.36 №4 1	Йозеф Гайдн
		10.2	Сонатина соч.36 №4 2	
		10.3	Сонатина соч.36 №4 3	
		11.1	Сонатина соч.36 №5 1	
		11.2	Сонатина соч.36 №5 2	
		11.3	Сонатина соч.36 №5 3	
		12.1	Сонатина соч.36 №6 1	
		12.2	Сонатина соч.36 №6 2	
		13.1	Сонатина Hob. 16-35 1	
		13.2	Сонатина Hob. 16-35 2	
		13.3	Сонатина Hob. 16-35 3	
		14.1	Сонатина K.545 1	Вольфганг Амадей Моцарт
		14.2	Сонатина K.545 2	
		14.3	Сонатина K.545 3	
		15.1	Сонатина соч.49 №2 1	Людвиг ван Бетховен
		15.2	Сонатина соч.49 №2 2	
		16.1	Сонатина соч.49 №1 1	
		16.2	Сонатина соч.49 №1 2	
		17.1	Сонатина соч.20 №1 1	Ян Дусик
		17.2	Сонатина соч.20 №1 2	

# Функции

Данное пианино предлагает широкий набор функций для регулировки его звучания в соответствии с вашими личными предпочтениями или для определенных условий исполнения.

## Кнопка SETUP

Кнопка **SETUP** позволяет настраивать различные параметры цифрового пианино.

Нажав кнопку **SETUP**, вы увидите на дисплее надпись '---'.

Перемещайтесь по списку параметров (F01, F02, ..., F15) с помощью кнопок **DATA**.

Нажмите кнопку **▶/■/ENTER**, чтобы войти в настройки выбранного параметра и изменить его значение с помощью кнопок **DATA**. Для выхода и возврата к предыдущему экрану нажмите кнопку **SETUP**.



- ☞ Текущее значение параметра отобразится на дисплее.
- ☞ Нажмите обе кнопки **DATA** одновременно, чтобы восстановить значение параметра по умолчанию.
- ☞ При отсутствии активности в течение 10 секунд, пианино автоматически выйдет из режима настройки.
- ☞ Значения параметров сохраняются до выключения инструмента.

На дисплее	Функция	Диапазон	По умолч.
F01	Подстройка высоты тона	-50 - 00 - +50	00
F02	Транспонирование	-12 - 00 - +12	00
F03	Яркость звучания	-50 - 00 - +50	00
F04	Чувствительность клавиатуры	OFF, SOF, nor, Hrd	nor
F05	Громкость клавиатуры	20 - 127	80
F06	Громкость музыки	20 - 100	65
F07	Режим воспроизведения	On, OFF	On
F08	Громкость метронома	20 - 100	80
F09	Тип реверберации	r-0 - r-5	r-2
F10	Тип эффекта	c-0 - c-3	c-0
F11	Громкость реверберации	0 - 100	40
F12	Громкость эффекта	0 - 100	70
F13	Локальное управление MIDI	On, OFF	On
F14	Hybrid USB Audio	On, OFF	OFF
F15	Общий сброс	Enter	-



## F01 Подстройка высоты тона

Функция Master Tune позволяет осуществлять тонкую настройку звучания инструмента с шагом в один цент, что особенно полезно в ситуациях, когда вы аккомпанируете другому акустическому инструменту с особым строем.

- ☞ Цент: единица отношения двух частот; 100 центов равны одному полутону.
- ☞ С помощью копек **DATA** измените высоту тона инструмента с шагом в один цент.
- ☞ Диапазон: - 50 - 00 - + 50 центов (По умолчанию: 00).
- ☞ Нажмите обе кнопки **DATA** одновременно, чтобы восстановить значение по умолчанию (00).
- ☞ Принцип работы кнопки **SETUP** описан на стр. 24.

## F02 Транспонирование

Функция транспонирования позволяет изменять высоту тона пианино с шагом в полутон. С ее помощью вы сможете аккомпанировать вокалисту или инструменту с ограниченным регистром без необходимости подстраивать под них свою аппликатуру.

- ☞ Диапазон: -12 полутонов - 00 - +12 полутонов (По умолчанию: 00).
- ☞ Нажмите обе кнопки **DATA** одновременно, чтобы восстановить значение по умолчанию (00).
- ☞ Принцип работы кнопки **SETUP** описан на стр. 24.

## F03 Яркость звучания

Параметр Brilliance (яркость) влияет на характер звучания фортепианных тембров. При увеличении значения, звучание становится более чистым и подчеркнутым, а при уменьшении - смягчается.

- ☞ Диапазон: -50 - 00 - +50 (По умолчанию: 00).
- ☞ Нажмите обе кнопки **DATA** одновременно, чтобы восстановить значение по умолчанию (00).
- ☞ Принцип работы кнопки **SETUP** описан на стр. 24.

## F04 Чувствительность клавиатуры

Параметр чувствительности клавиатуры позволяет изменить силу, с которой надо нажать на клавиши инструмента, чтобы извлечь звук максимальной громкости. На ваш выбор предлагается четыре типа чувствительности, предназначенные для разных манер игры.

На дисплее	Тип	Описание
SOF	Высокая	<b>Высокая</b> чувствительность позволяет извлекать более громкое звучание без необходимости применять силу. Предназначена для пианистов с мягким туше.
nor	Стандартная	<b>Стандартная</b> опция соответствует чувствительности клавиатуры обычного акустического пианино. Выбрана по умолчанию.
Hrd	Низкая	<b>Низкая</b> опция требует большой силы удара для извлечения звука максимальной громкости. Предназначена для пианистов с сильными пальцами или для исполнения тихих мелодий.
OFF	Равномерная	<b>Равномерная.</b> Когда выбрана эта опция, клавиши инструмента производят звучание одинаковой громкости вне зависимости от силы нажатия.

- ☞ Нажмите обе кнопки **DATA** одновременно, чтобы восстановить значение по умолчанию (nor).
- ☞ Принцип работы кнопки **SETUP** описан на стр. 24.

## F05 Громкость клавиатуры

Когда выбрана равномерная чувствительность клавиатуры, клавиши инструмента производят звучание одинаковой громкости вне зависимости от силы нажатия. Данный параметр позволяет отрегулировать уровень громкости звучания при равномерной чувствительности.

- ☞ Диапазон: 20-127 (По умолчанию: 80).
- ☞ Нажмите обе кнопки **DATA** одновременно, чтобы восстановить значение по умолчанию (80).
- ☞ Принцип работы кнопки **SETUP** описан на стр. 24.

## F06 Громкость музыки

Вы можете отрегулировать громкость встроенных музыкальных произведений.

- ☞ Диапазон: 20 - 100 (По умолчанию: 65).
- ☞ Нажмите обе кнопки **DATA** одновременно, чтобы восстановить значение по умолчанию (65).
- ☞ Принцип работы кнопки **SETUP** описан на стр. 24.

## F07 Режим воспроизведения

Когда этот параметр включен, цифровое пианино будет автоматически воспроизводить демонстрационные произведения из текущего сборника по порядку пока не дойдет до конца.

- ☞ Значения: ON, OFF (По умолчанию: ON).
- ☞ Нажмите обе кнопки **DATA** одновременно, чтобы восстановить значение по умолчанию (ON).
- ☞ Принцип работы кнопки **SETUP** описан на стр. 24.

## F08 Громкость метронома

Вы можете отрегулировать громкость ударов метронома.

- ☞ Диапазон: 20 - 100 (По умолчанию: 80).
- ☞ Нажмите обе кнопки **DATA** одновременно, чтобы восстановить значение по умолчанию (80).
- ☞ Принцип работы функции метронома описан на стр. 17.
- ☞ Принцип работы кнопки **SETUP** описан на стр. 24.

## F09 Тип реверберации

Вы можете выбрать один из 5 доступных типов реверберации.

На дисплее	r-0	r-1	r-2 (по умолчанию)	r-3	r-4	r-5
Тип	Выкл.	Комната 1	Комната 2	Зал	Пластинчатый	Pan Delay

- ☞ Нажмите обе кнопки **DATA** одновременно, чтобы восстановить значение по умолчанию (r-2).
- ☞ Принцип работы кнопки **SETUP** описан на стр. 24.

## F10 Тип эффекта

Вы можете выбрать один из 3 доступных типов эффектов.

На дисплее	C-0 (по умолчанию)	C-1	C-2	C-3
Тип	Выкл.	Хорус 1	Хорус 2	Короткий фланжер

- ☞ Нажмите обе кнопки **DATA** одновременно, чтобы восстановить значение по умолчанию (C-0).
- ☞ Принцип работы кнопки **SETUP** описан на стр. 24.

## F11 Громкость реверберации

Вы можете отрегулировать громкость эффекта реверберации.

- ☞ Диапазон: 0 - 100 (По умолчанию: 40).
- ☞ Нажмите обе кнопки **DATA** одновременно, чтобы восстановить значение по умолчанию (40).
- ☞ Принцип работы функции выбора типа реверберации описан на стр. 26.
- ☞ Принцип работы кнопки **SETUP** описан на стр. 24.

## F12 Громкость эффекта

Вы можете отрегулировать уровень громкости эффекта.

- ☞ Диапазон: 0 - 100 (По умолчанию: 70).
- ☞ Нажмите обе кнопки **DATA** одновременно, чтобы восстановить значение по умолчанию (70).
- ☞ Принцип работы функции выбора типа эффекта описан на стр. 26.
- ☞ Принцип работы кнопки **SETUP** описан на стр. 24.

## F13 Локальное управление MIDI

Предназначено для пользователей MIDI. Эта функция используется при подключении пианино к внешним устройствам, например, к компьютеру для передачи MIDI-данных. Если вы выключите локальное управление, то динамики пианино не будут производить звук, в то время как MIDI-данные о нажатых клавишах будут по-прежнему передаваться на подключенное устройство.

- ☞ Значения: ON, OFF (По умолчанию: ON).
- ☞ Нажмите обе кнопки **DATA** одновременно, чтобы восстановить значение по умолчанию (ON).
- ☞ Принцип работы кнопки **SETUP** описан на стр. 24.

## F14 Hybrid USB Audio

Данный параметр отвечает за активацию режима USB Audio, позволяющего использовать пианино в качестве USB аудиоустройства на компьютере. При изменении этого параметра, пианино отключается. Чтобы использовать инструмент с новыми настройками, снова включите его. Значение данного параметра сохраняется даже после выключения пианино.

- ☞ Значения: ON, OFF (По умолчанию: OFF).
- ☞ Нажмите обе кнопки **DATA** одновременно, чтобы восстановить значение по умолчанию (OFF).
- ☞ Некоторые ноты могут быть потеряны, когда инструмент подключен по USB.
- ☞ Принцип работы кнопки **SETUP** описан на стр. 24.
- ☞ Процедура подключения к компьютеру описана на стр. 10.

## F15 Общий сброс

Сброс значений VCEX параметров и возврат к значениям по умолчанию, за исключением параметра Hybrid USB Audio. Нажмите кнопку **▶/■/ENTER**, когда на дисплее отображается надпись 'rST', для подтверждения операции. После того, как все параметры будут сброшены, на дисплее появится надпись '----'.

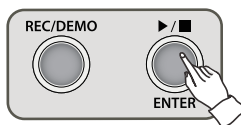

- ☞ Если вы не хотите сбрасывать настройки, нажмите кнопку **SETUP**, когда на дисплее отображается надпись 'rST'.
- ☞ Принцип работы кнопки **SETUP** описан на стр. 24.

# ДЛЯ ЗАМЕТОК

ДЛЯ ЗАМЕТОК

# Реализация MIDI

## Таблица реализации MIDI

Функция		Распознаваемые	Передаваемые	Примечание
Основной канал	По умолчанию	ALL	1-3	
Режим	По умолчанию	OMNI OFF, POLY	OMNI OFF, POLY	
Ноты вкл./выкл.	9nH kk wv	O	O	#kk:note ON (0-127) #vv:velocity (1-127)
Высота тона	EnH bi bh	O	O	Maximum swing +/- 1 tone
Управление	00 BnH 00H cc	O	X	Bank Select
	01 BnH 01H cc	O	X	Modulation Wheel
	05 BnH 05H cc	O	X	Portamento Time
	06 BnH 06H cc	O	X	Data Entry
	07 BnH 07H cc	O	X	Volume
	10 BnH 0AH cc	O	X	Pan Out
	11 BnH 0BH cc	O	X	Expression
	64 BnH 40H cc	O	O	Damper Pedal
	65 BnH 41H cc	O	X	Portamento ON/OFF
	66 BnH 42H cc	O	O	Sostenuto Pedal
	67 BnH 43H cc	O	O	Soft Pedal
	80 BnH 80H wv	O	X	Reverb Prog.(w=00H-70H)
	81 BnH 51H wv	O	X	Chorus Prog.
	91 BnH 5BH wv	O	O	Reverb Send Level
	93 BnH 5DH wv	O	O	Chorus Send Level
	120 BnH 78H 00H	O	X	All Sound Off
121 BnH 79H 00H	O	X	Reset All Controller	
123 BnH 7BH 00H	O	X	All Notes Off	
126 BnH 7EH 00H	O	X	Mono On	
127 BnH 7FH 00H	O	X	Poly On	
Program Change	CnH PP	O	O	Sounds/Drum Set List
Системные сообщения	General MIDI Reset	X	X	

O : Да, X : Нет

# Тембры General MIDI и перкуссия

## Тембры General MIDI (при подключении к MIDI-устройству)

GM #	ТЕМБР	GM #	ТЕМБР
001	Grand Piano 1	065	Soprano Saxophone
002	Grand Piano 2	066	Alto Saxophone
003	Grand Piano 3	067	Tenor Saxophone
004	Honky Tonk	068	Baritone Saxophone
005	Electric Piano 1	069	Oboe
006	Electric Piano 2	070	English Horn
007	Harpsichord	071	Bassoon
008	Clavinet	072	Clarinet
009	Celesta	073	Piccolo
010	Glockenspiel	074	Flute
011	Music Box	075	Recorder
012	Vibraphone	076	Pan Flute
013	Marimba	077	Bottle Blow
014	Xylophone	078	Shakuhachi
015	Tubular Bell	079	Whistle
016	Dulcimer	080	Ocarina
017	Electric Organ 1	081	Square
018	Electric Organ 2	082	Sawtooth
019	Electric Organ 3	083	Calliope
020	Pipe Organ	084	Chiffer
021	Reed Organ	085	Charang
022	Accordion	086	Solo Vox
023	Harmonica	087	Fifths
024	Bandonion	088	Bass Lead
025	Nylon Guitar	089	Fantasia
026	Steel Guitar	090	Warm Pad
027	Jazz Guitar	091	Poly Synth
028	Clean Guitar	092	Space Vox
029	Muted Guitar	093	Bow Glass
030	Drive Guitar	094	Metal Pad
031	Lead Guitar	095	Halo Pad
032	Harmonic Guitar	096	Sweep Pad
033	Acoustic Bass	097	Ice Rain
034	Finger Bass	098	Sound Track
035	Pick Bass	099	Crystal
036	Fretless Bass	100	Atmosphere
037	Slap Bass 1	101	Brightness
038	Slap Bass 2	102	Goblin
039	Synth Bass 1	103	Echo Drop
040	Synth Bass 2	104	Star Theme
041	Violin	105	Sitar
042	Viola	106	Banjo
043	Cello	107	Shamisen
044	Contra Bass	108	Koto
045	Tremolo Strings	109	Kalimba
046	Pizzicato Strings	110	Bagpipe
047	Harp	111	Fiddle
048	Timpani	112	Shanai
049	Strings	113	Tinkle Bell
050	Slow Strings	114	Agogo
051	Synth Strings 1	115	Steel Drum
052	Synth Strings 2	116	Wood Block
053	Choir Aahs	117	Taiko
054	Voice Oohs	118	Melody Tom
055	Synth Voice	119	Synth Drum
056	Orchestra Hit	120	Reversed Cymbal
057	Trumpet	121	Guitar Noise
058	Trombone	122	Breath Noise
059	Tuba	123	Sea Shore
060	Muted Trumpet	124	Birds
061	French Horn	125	Telephone
062	Brass Section	126	Helicopter
063	Synth Brass 1	127	Applause
064	Synth Brass 2	128	Gunshot

## Перкуссия

	Prog1 [Standard Drum]	Prog58 [SFX]
27 - D#1	High Q	Conga
28 - E1	Slap	Whistle
29 - F1	Scratch Push	Small Drum
30 - F#1	Scratch Pull	Cymbal
31 - G1	Sticks	Castanets
32 - G#1	Square Click	Triangle
33 - A1	Metronome Click	Maracas
34 - A#1	Metronome Bell	Timbale
35 - B1	Kick drum2/Jazz BD2	Belltree
36 - C2	Kick drum1/Jazz BD1	Wood Block
37 - C#2	Side Stick	Jingle Bell
38 - D2	Snare Drum1	Hand Clap
39 - D#2	Hand Clap	Jing
40 - E2	Snare Drum2	One
41 - F2	Low Floor Tom	Two
42 - F#2	Closed Hi Hat [EXC1]	Laughing
43 - G2	High Floor Tom	Three
44 - G#2	Pedal Hi-Hat [EXC1]	Bugs
45 - A2	Low Tom	Four
46 - A#2	Open Hi-Hat [EXC1]	Elf
47 - B2	Low-Mid Tom	Five
48 - C3	Hi Mid Tom	Six
49 - C#3	Crash Cymbal 1	Korean Drum 1
50 - D3	High Tom	Seven
51 - D#3	Ride Cymbal 1	Korean Drum 2
52 - E3	Chinese Cymbal	Eight
53 - F3	Ride Bell	Nine
54 - F#3	Tambourine	Korean Drum 3
55 - G3	Splash Cymbal	Ten
56 - G#3	Cowbell	Korean Drum 4
57 - A3	Crash Cymbal 2	Rocket
58 - A#3	VibraSlap	Korean Drum 5
59 - B3	Ride Cymbal2	Short/Long
60 - C4	Hi Bongo	Soft/Loud
61 - C#4	Low Bongo	Cuckoo
62 - D4	Mute Hi Conga	Good/Very Good
63 - D#4	Open Hi Conga	Bush Warbler
64 - E4	Low Conga	Birds
65 - F4	High Timbale	Hen
66 - F#4	Low Timbale	Duck
67 - G4	High Timbale	Chick/Chicken
68 - G#4	Low Agogo	Dog
69 - A4	Cabasa	Cat
70 - A#4	Maracas	Pig
71 - B4	Short Whistle[EXC2]	Goat
72 - C5	Long Whistle[EXC2]	Cow
73 - C#5	Short Guiro[EXC3]	Korean Cymbal 1
74 - D5	Long Guiro[EXC3]	Horse
75 - D#5	Claves	Korean Cymbal 2
76 - E5	Hi Wood Block	Frog/Frogs
77 - F5	Low Wood Block	Swan + Bubble
78 - F#5	Mute Cuica[EXC4]	Splash
79 - G5	Open Cuica[EXC4]	Wolf
80 - G#5	Mute Triangle[EXC5]	Comice Sound
81 - A5	Open Triangle[EXC5]	Tiger
82 - A#5	Shaker	Children's Laughing
83 - B5	Jingle Bell	Elephant
84 - C6	Belltree	Bear
85 - C#6	Castanets	Korean Drum 7
86 - D6	Mute Surdo[EXC6]	Telephone Bell
87 - D#6	Open Surdo[EXC6]	Korean Drum 8
88 - E6		Bicycle Bell

※ Набор Prog. 58 (SFX) также включает в себя дополнительные звуковые эффекты на самых нижних (A0-D1) и самых верхних (F6-C8) нотах, которые не приведены в таблице.

# Устранение неполадок

Если во время использования инструмента у вас возникнут проблемы, вы можете использовать решения, предложенные в таблице ниже, прежде чем прибегать к помощи сервисного центра.

Проблема	Причина	Решение
Пианино не включается.	<ol style="list-style-type: none"><li>1) Кабель питания вставлен недостаточно плотно.</li><li>2) Кнопка питания не нажата (Она загорается при нажатии).</li></ol>	<ol style="list-style-type: none"><li>1) Убедитесь, что кабель питания вставлен надежно и плотно.</li><li>2) Нажмите кнопку питания.</li><li>3) Обратитесь в сервисный центр.</li></ol>
Динамики инструмента не производят звук при нажатии клавиш.	<ol style="list-style-type: none"><li>1) Регулятор общей громкости установлен в минимальное положение.</li><li>2) К инструменту подключены наушники.</li><li>3) Кабель питания недостаточно плотно подключен к инструменту.</li><li>4) Громкость партии установлена на минимум.</li></ol>	<ol style="list-style-type: none"><li>1) Увеличьте уровень общей громкости.</li><li>2) Отключите наушники от инструмента.</li><li>3) Убедитесь, что кабель питания вставлен надежно и плотно.</li><li>4) Увеличьте громкость нужной партии.</li></ol>
Разница между основным и наложенным тембром слишком большая.	<ol style="list-style-type: none"><li>1) Установлен некорректный уровень громкости наложенного тембра.</li></ol>	<ol style="list-style-type: none"><li>1) Установите подходящий уровень громкости наложенного тембра.</li></ol>
Во время использования инструмента слышны посторонние шумы.	<ol style="list-style-type: none"><li>1) Рядом находятся другие электроприборы, например, холодильник или посудомоечная машина.</li></ol>	<ol style="list-style-type: none"><li>1) Переместите инструмент подальше от других электроприборов, особенно таких, которые оснащены моторами.</li></ol>
При подключении к другому оборудованию, инструмент не производит звук.	<ol style="list-style-type: none"><li>1) Уровень громкости установлен на минимум.</li><li>2) Соединительный кабель оборван или поврежден.</li></ol>	<ol style="list-style-type: none"><li>1) Увеличьте уровень общей громкости.</li><li>2) Замените кабель.</li></ol>



# Технические характеристики

<b>Модель</b>	BDP-92
<b>Клавиатура</b>	88 клавиш (стандартная), 7 1/4 октавы
<b>Чувствительность</b>	Равномерная, Высокая, Стандартная, Низкая
<b>Полифония</b>	81 голос
<b>Тембров</b>	18 тембров, 1 набор ударных, 1 набор эффектов 128 тембров General MIDI (При наличии MIDI-подключения)
<b>Функции</b>	Режимы Layer, Split, Twin Piano, Транспонирование, Подстройка высоты тона
<b>Цифровые эффекты</b>	Реверберация, Эффекты
<b>Демонстрационные произведения</b>	Классическая музыка: 50 произведений
<b>Функция обучения</b>	Этюды Байера, Черни, Бургмюллера, Избранные Сонатины
<b>Метроном</b>	Да (с регулировкой темпа, размера и громкости)
<b>Дисплей</b>	LED
<b>Записывающее устройство</b>	2 дорожки (по 5 000 нот каждая)
<b>Педали</b>	3 (Педаль приглушения/Состенуто/Сустейн)
<b>Управление громкостью</b>	Дополнительный тембр / Музыка / Метроном
<b>Разъемы</b>	Audio IN/OUT, USB TO HOST, Разъем для педалей, Наушники x 2 шт. (6,35 мм)
<b>Динамики</b>	Сtereo 12 Вт + 12 Вт
<b>Питание</b>	Сетевой адаптер
<b>Потребляемая мощность</b>	23 Вт
<b>Комплект поставки</b>	Руководство пользователя, сетевой адаптер

**BECKER**

*Becker Piano*  
[www.beckerpiano.ru](http://www.beckerpiano.ru)